

中華民國大專校院 113 學年度沙灘排球錦標賽 公開男子組 預賽 賽程表

預賽 16 隊：採分組循環制，取各組前二名晉級決賽。

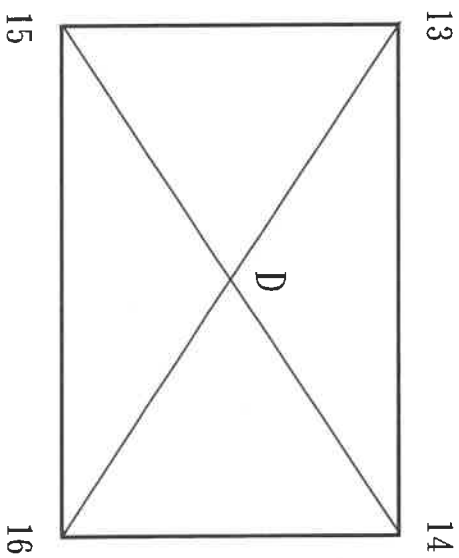
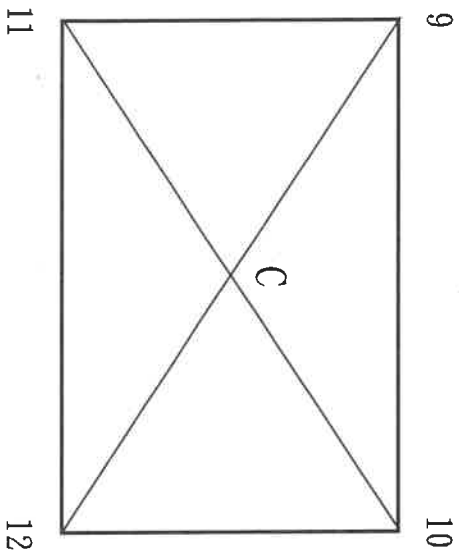
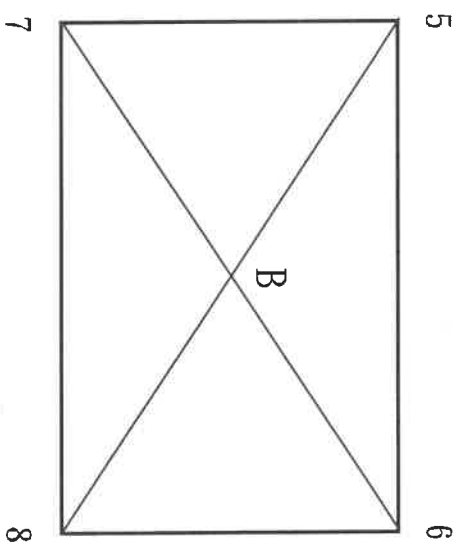
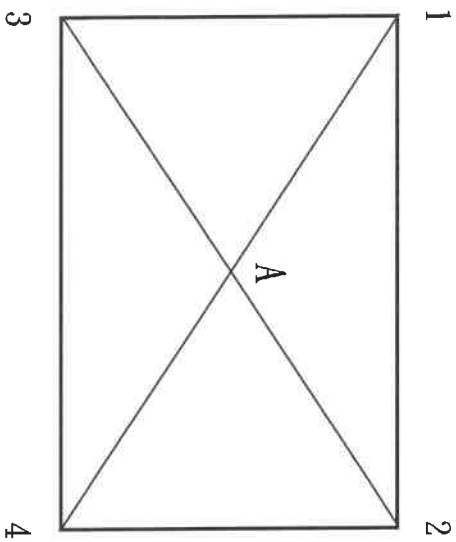

中華民國大專校院 113 學年度沙灘排球錦標賽 公開男子組 決賽 賽程表

複決賽 8 隊：採單淘汰制，取 1 ~ 8 名。
 抽籤：先抽順序籤，分組第一抽 1.3.5.7；分組第二抽 2.4.6.8。（預賽同組前二輪避開）

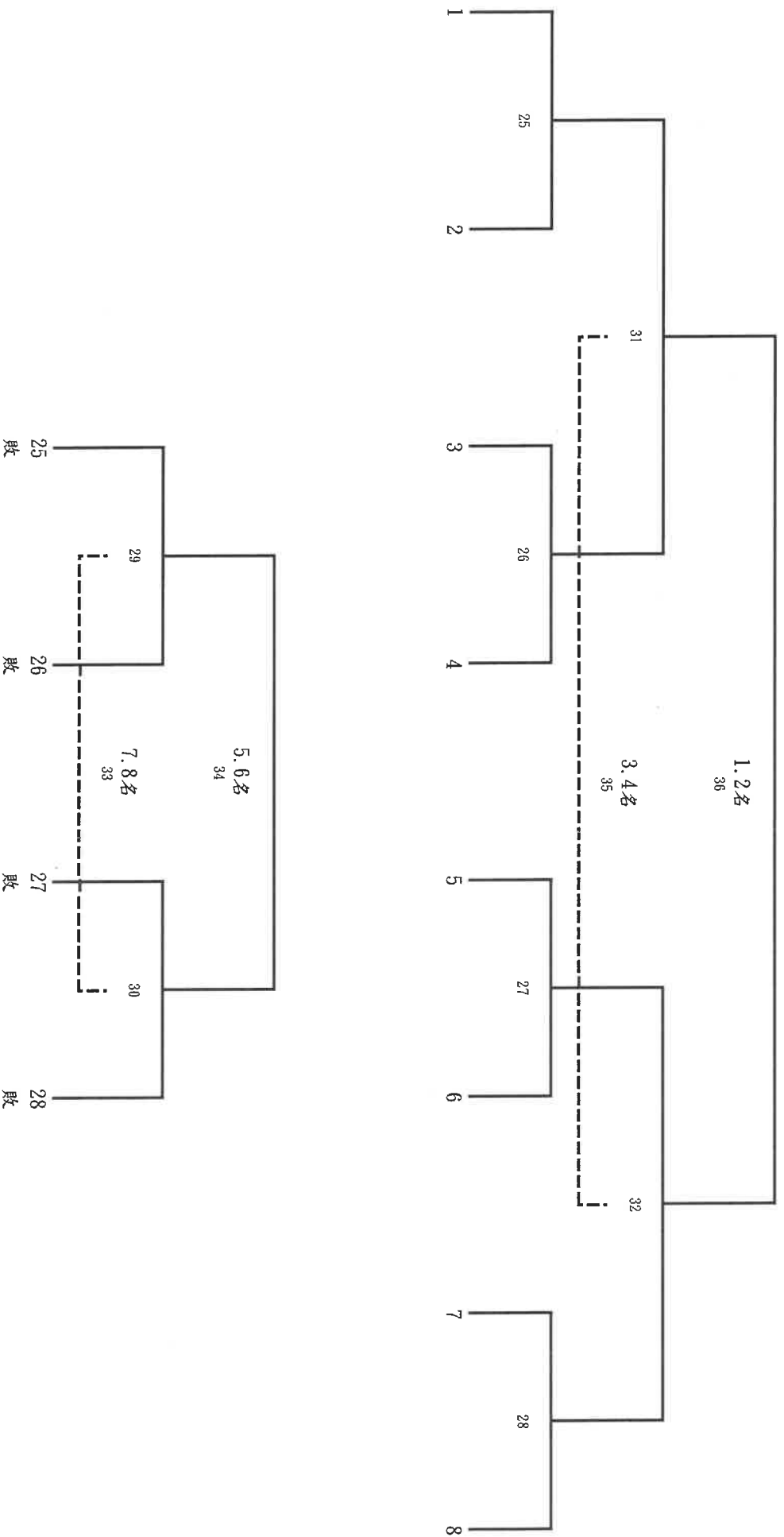

中華民國大專校院 113 學年度沙灘排球錦標賽 公開女子組 預賽 賽程表

預賽 14 隊：採分組循環制，取各組前二名晉級決賽。

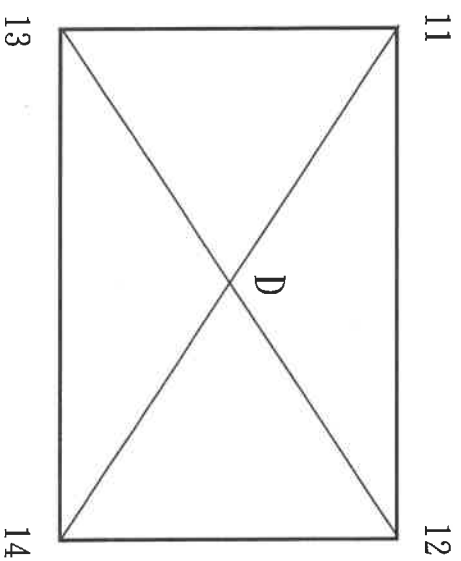
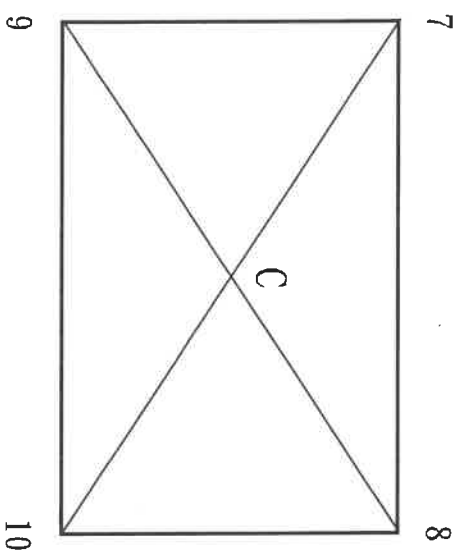
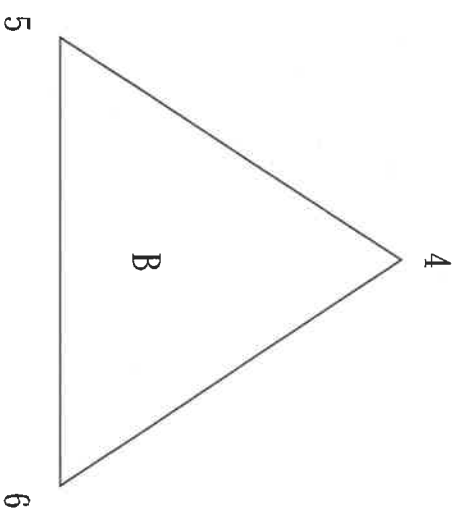
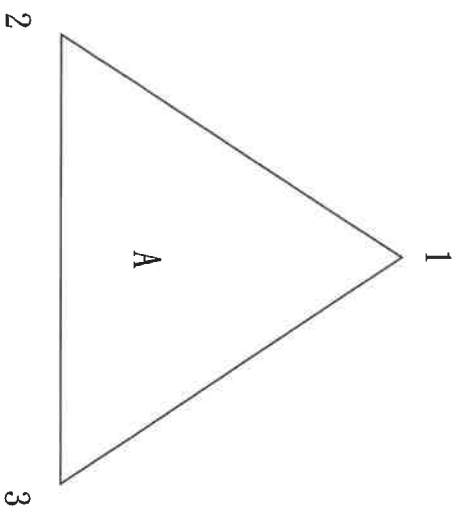

中華民國大專校院 113 學年度沙灘排球錦標賽 公開女子組 決賽 賽程表

複決賽 8 隊：採單淘汰制，取 1 ~ 8 名。
 抽籤：先抽順序籤，分組第一抽 1.3.5.7；分組第二抽 2.4.6.8。（預賽同組前二輪避開）

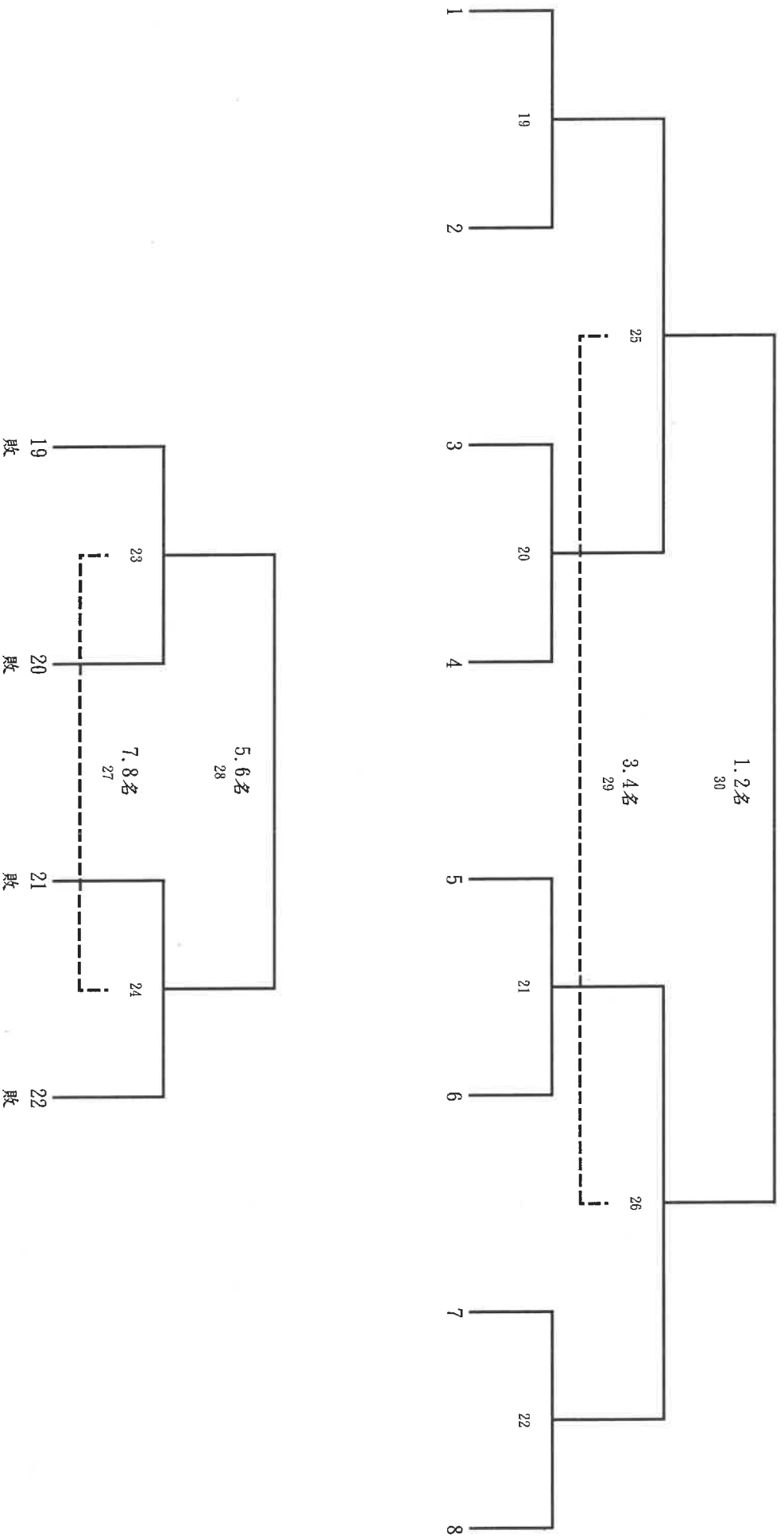

中華民國大專校院 113 學年度沙灘排球錦標賽 一般男子組 預賽 賽程表

預賽 24隊：採分組循環制，取各組前二名晉級決賽。

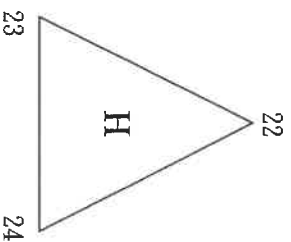
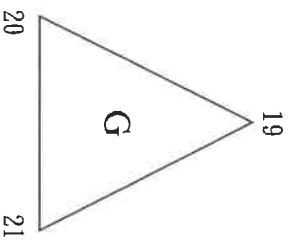
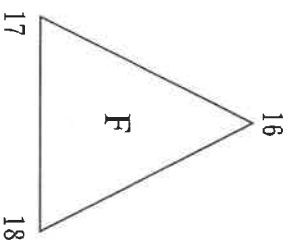
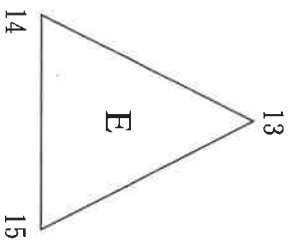
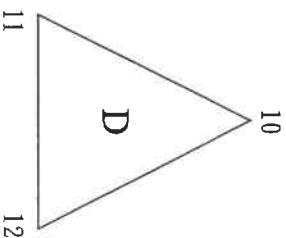
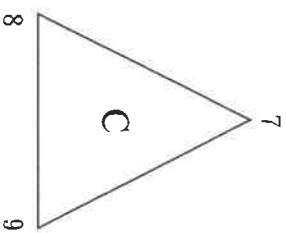
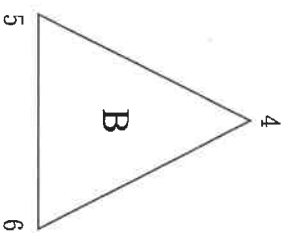
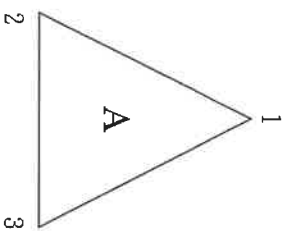

中華民國大專校院 113 學年度沙灘排球錦標賽 一般男子組 決賽 賽程表

複決賽 16 隊：採單淘汰制，取 1 ~ 8 名。
 抽籤：先抽順序籤，分組第一抽 1. 3. 5. 7. 9. 11. 13. 15；分組第二抽 2. 4. 6. 8. 10. 12. 14. 16。（預賽同組前三輪避開）

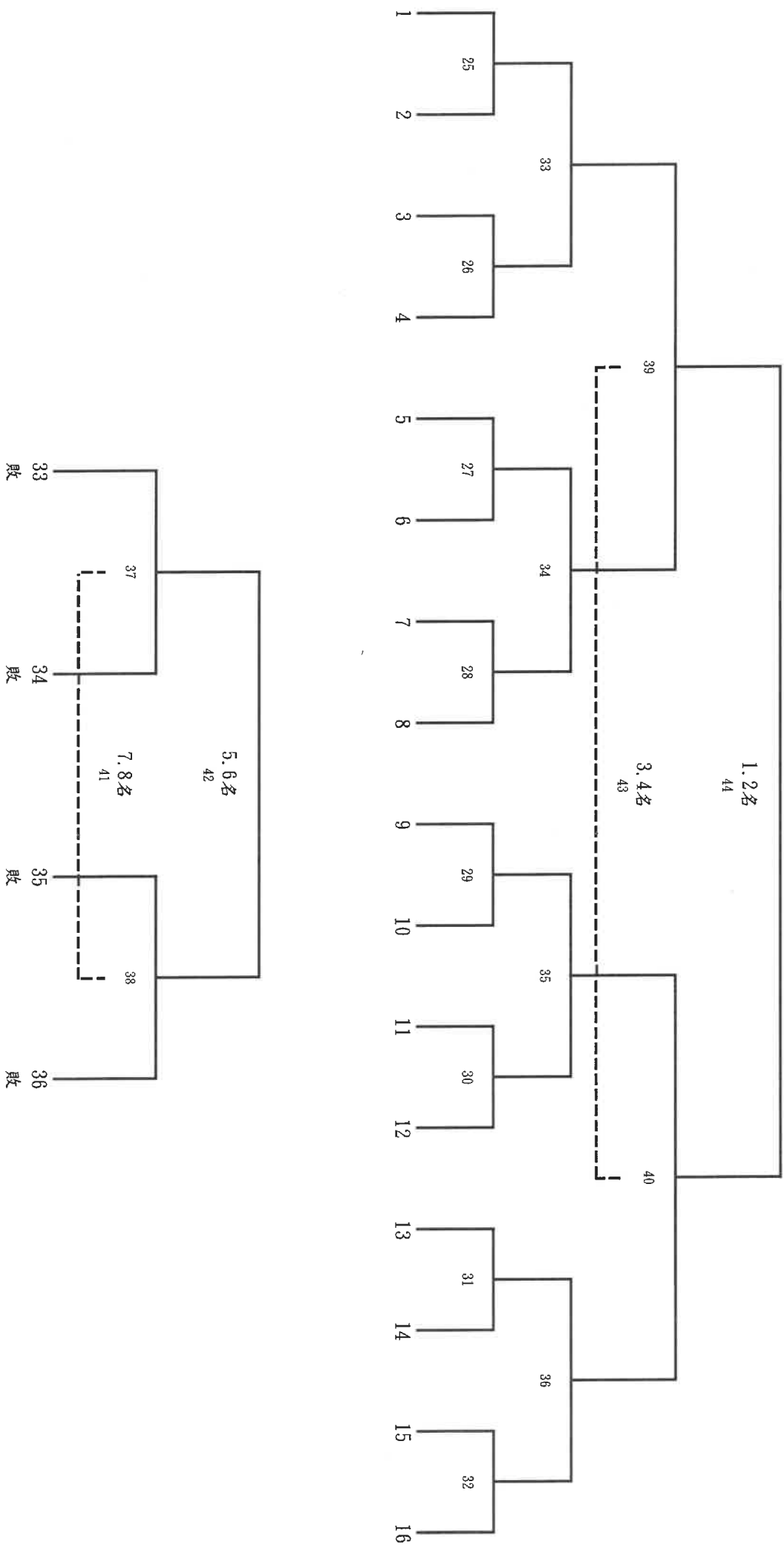

中華民國大專校院 113 學年度沙灘排球錦標賽 一般女子組 預賽 賽程表

預賽 15 隊：採分組循環制，取各組前二名晉級決賽。

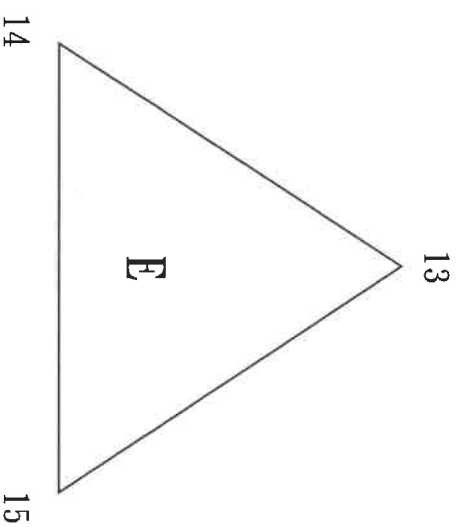
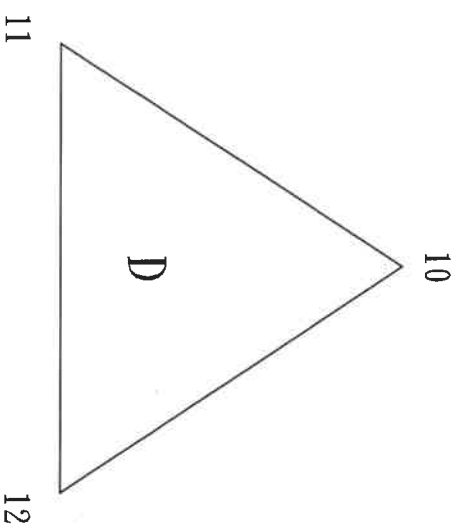
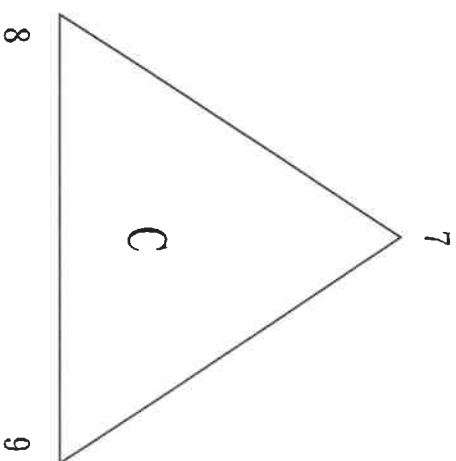
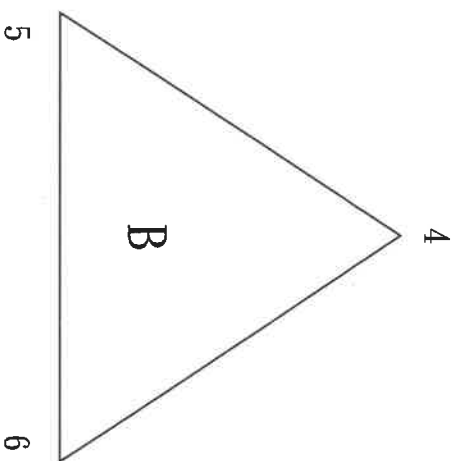
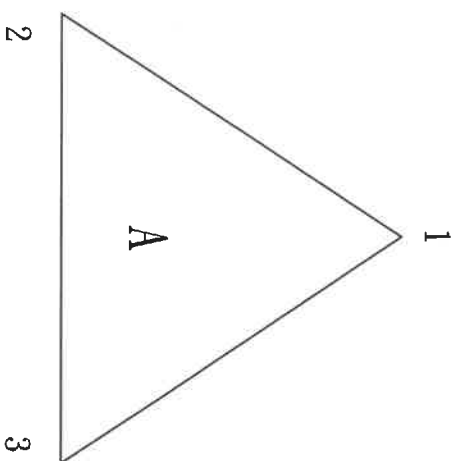

中華民國大專校院 113 學年度沙灘排球錦標賽 一般女子組 決賽 賽程表

決賽10隊：採單淘汰制，取 1 ~ 8 名。
 抽籤：先抽順序籤，分組第一抽 1.4.6.7.10；分組第二抽 2.3.5.8.9。（預賽同組前三輪避開）

